

## Tájékoztató

### HB-E700C és HB-E700W elektromos fűtőpatronokhoz

#### 1. Technikai információk:

- Névleges hálózati feszültség: AC230V  $\pm$  10%/50HZ
- Névleges kimenő teljesítmény: 500 W
- Burkolat szigetelés: kettős szigetelés
- Víz elleni védelem: IPX4
- Működési hőmérséklet tartomány: 0~55°C
- Beállítható hőmérséklet: 7~30°C
- Biztonsági funkciók: fagyvédelem, nyitott ablak felismerés
- Csak vízzel töltött radiátorokban alkalmazható. Feltöltési mennyiség maximum 95%.



#### 2. Elektromos eszközök elhelyezése a fürdőszobában: Az MSZ HD 60364-7-701:200 szabvány alapján.

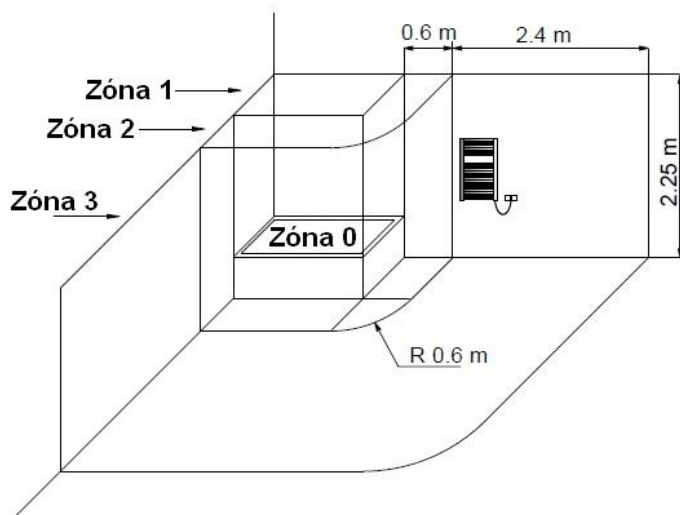



Elektromos törölközőszárítót és annak vezérlőjét, illetve a hálózati csatlakozóaljzatot csak a 3-as zónában lehet kiépíteni.

A termosztát kilenc előre beállított (módosítható) programmal, illetve egy manuális vezérlési lehetőséggel rendelkezik.

#### 3. A kijelzőn látható ikonok és jelentésük:

- 3.1 Komfort mód (manuális):** a nappali vagy az aktív időszakot, illetve a hozzá tartozó beállított hőmérsékletet jelzi. Beállítható hőmérsékleti tartomány 7°C~30°C. Motívum 

**3.2 Eco mód:** az éjszakai vagy a kevésbé aktív időszakot, illetve a hozzá tartozó beállított hőmérsékletet jelzi. Beállítható hőmérsékleti tartomány  $7^{\circ}\text{C} \sim 30^{\circ}\text{C}$ , de maximum a komfort módban beállított legmagasabb hőmérséklet. Motívum 

**3.3 Fagyvédelem mód:** Ha a helyiség hőmérséklete  $7^{\circ}\text{C}$ -ra csökken, a termosztát automatikusan bekapcsol. A gyárilag beállított érték nem változtatható meg. Motívum 

**3.4 BOOST mód:** a hőmérséklettől független folyamatos működési üzemmód. Beállítható intervallum 0,5 – 2 óra. Motívum 

**3.5 Időzítés mód.** Motívum 

**3.6 Házon kívül mód:** beállítható a házon kívül töltött napok száma és az ez idő alatt szükséges hőmérséklet. Motívum 

**3.7 Idő és hőmérséklet kijelzés:** Motívum 

**3.8 Fűtési üzemmód:** Motívum 

**3.9 Gyermekezár funkció:** ha aktív, akkor a készülék a BE /KI kapcsoló kivételével más gombok megnyomására nem reagál. Motívum 

**3.10 Idő intervallum:** beállítható tartomány: 0~24 óra.

Motívum   
0 2 4 6 8 10 12 14 16 18 20 22

**3.11 Nyomógombok:**

 BE / KI

 Program

 Plusz

 Míusz

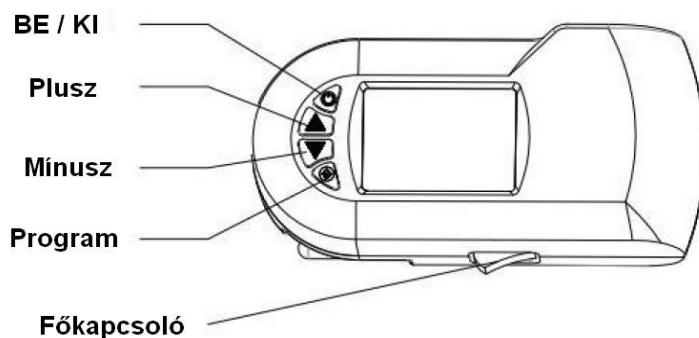

## GARANCIA

Ez a garancia a 151/2003. (IX. 22.) Korm. rendeletben foglaltak alapján érvényesíthető a csak Magyarország közigazgatási területén beépített termékekre. A garancia nem terjed ki a nem megfelelő beszerelésből, használatból, vagy karbantartásból eredő hibákra vagy károokra. A terméken átalakítás nem megengedett.



.....  
Forgalmazó aláírása, dátum, pecsét helye

## KEZELÉSI ÚTMUTATÓ

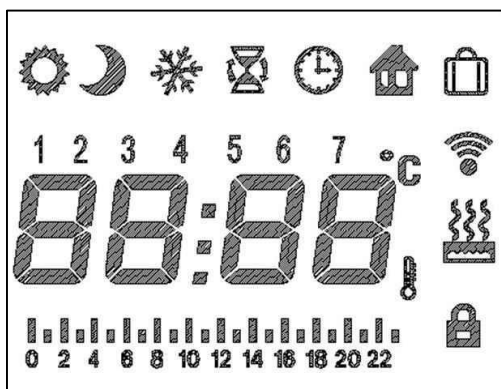
### LCD kijelző





Kikapcsolt állapotban a készülék nem reagál a gombnyomásokra és nincs háttérvilágítás.

Bekapcsoláshoz nyomja meg 2x röviden a  gombot. Bekapcsolt állapotban az üzemmódok között a  gomb megnyomásával válthat.



### Komfort mód / Manuális mód

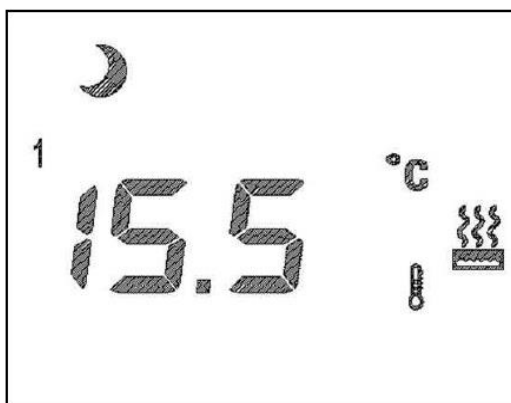

Az LCD kijelzőn a hőmérséklet és a  szimbólum látható. A hőmérséklet növeléséhez nyomja meg a  gombot, a csökkentéshez a  gombot. Az értékek 0,5 Celsius fokos lépésekben változnak. Be/ki kapcsolási érzékenység kb. +/- 1 Celsius fok.

### Éjszakai mód / Eco mód



Az LCD kijelzőn a hőmérséklet és a  szimbólum látható. A hőmérséklet növeléséhez nyomja meg a  gombot, a csökkentéshez a  gombot. Az értékek 0,5 Celsius fokos lépésekben változnak.

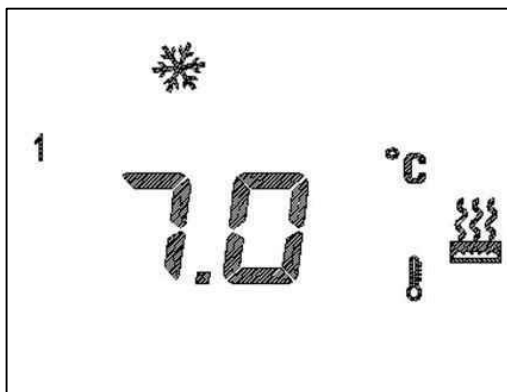

## Fagyás elleni védelem mód



A kijelzőn a gyárilag beállított hőmérséklet és a  szimbólum látható. A beállított érték nem változtatható meg.

## Boost mód





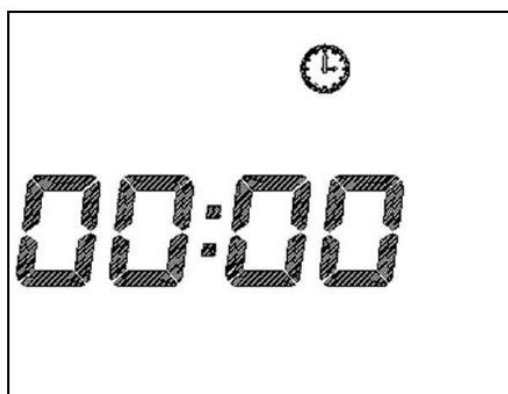

Az LCD kijelzőn a beállított idő és a  szimbólum látható. Ebben az üzemmódban az egyéb módoknál beállított hőmérséklettől függetlenül, maximális teljesítménnyel üzemel a termosztát a megadott időtartamnak megfelelően. Az érték a  és a  gombokkal változtatható. Beállítható tartomány 0,5 – 2 óra.

## Időbeállítás mód





Az LCD kijelzőn a  szimbólum látható. A dátum, nap, óra, perc beállítására van lehetőség. Az első használatbavételkor, a főkapcsoló kikapcsolása után, illetve áramszünetet követően újra be kell állítani.

Az üzemmódba történő első belépéskor az „00:00” érték villog. Tartsa benyomva 3 másodpercig a  gombot, amíg a „00” óra érték villogni kezd. Ekkor beállítható az óraidő a  és a  gombokkal. Tovább lépéshez nyomja meg ismét a  gombot, amíg a „00” perc érték villogni kezd. Ekkor beállítható a perc idő. Nyomja meg ismét a  gombot a „hét” beállításához. (30 másodperc tétlenség után automatikusan a „hét” beállítása következik)

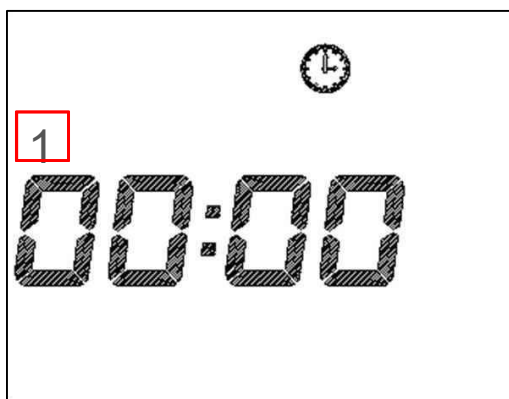



## A „hét” beállítása



Az üzemmódba történő belépéskor az „1” (hétfő) villogni kezd. A  és a  gombokkal választhatja ki a kívánt napot. A számok jelentése: 1 = Hétfő; 2 = Kedd; 3 = Szerda; 4 = Csütörtök; 5 = Péntek; 6 = Szombat; 7 = Vasárnap.

Beállítást követően nyomja meg a  gombot a napi program beállításhoz való tovább lépéshez. (30 másodperc tétlenség után automatikusan a „dátum” beállítása következik)

## A napi program beállítása

A  és a  gombok segítségével választhatja ki egy adott naphoz tartozó komfort beállítást (P1 – P9). A  szimbólum a komfort módot, a  szimbólum az eco módot jelenti.

Programkódok jelentései:

P1: Komfort mód: 06:00 - 22:00. A többi időszakban az eco mód érvényesül.

P2: Komfort mód: 19:00 - 6:00. A többi időszakban az eco mód érvényesül.

P3: Komfort mód: 06:00 - 9:00 és 16:00 - 22:00. A többi időszakban az eco mód érvényesül.

P4: Komfort mód 06:00 - 9:00, 12:00 - 14:00 és 16:00 - 22:00. A többi időszakban az eco mód érvényesül.



P5: Eco mód: 00:00 - 24:00.

P6: Komfort mód: 00:00 - 24:00.







P7: Komfort mód: 16:00 - 22:00. A többi időszakban az eco mód érvényesül.





P8: Komfort mód: 06:00 - 12:00. A többi időszakban az eco mód érvényesül.

P9: Komfort mód: 08:00 - 17:00. A többi időszakban az eco mód érvényesül.

Végezze el a program beállítást az összes naphoz. A napok között a  gomb megnyomásával válthat. Ha minden naphoz beállította a kívánt programot, nyomja meg a  gombot a kilépéshez. A készülék a beállított programnak megfelelően fog működni.

## Napi programok módosítása

A kívánt program módosításához nyomja meg a  gombot legalább 3 másodpercig. A  vagy  gombok segítségével változtathatja a komfort/eco időszak arányát. A  gomb a komfort időszakot, a  gomb az eco időszakot növeli. Egy módosított érték után automatikusan a következő időszakot jelző  szimbólum kezd el villogni. Az adott nap 23. óráját jelző szimbólum után újra az első szimbólum kezd el villogni.

**Példa:** A P1 programkódhoz tartozó komfort időszak módosítása 07:00 – 23:00 -ra. Nyomja meg a  gombot legalább 3 másodpercig amikor az LCD kijelzőn a P1 programkód látható. A hat órát jelző szimbólumra állva nyomja meg a  gombot az eco módra váltáshoz, a 23 órát jelző szimbólumra állva pedig nyomja meg a  gombot a komfort módra történő átváltásra. Kilépéshez nyomja meg a  gombot, vagy várjon 30 másodpercet.





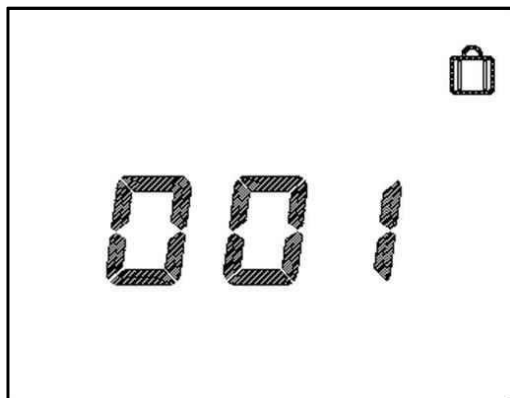

**Működési vagy programozott üzem:**  +  Ebben az üzemmódban az aktuális idő és a beállított programmód látható. Ha a készülék komfort módban van, akkor a

szimbólum ismétlődve 3 másodpercig világít, majd 1 másodpercig nem. Ha eco üzemmódban van, akkor ismétlődve 1 másodpercig világít, majd 3 másodpercig nem.

## Házon kívül mód







Ebben az üzemmódban beállítható a házon kívül töltött napok száma, és az ez idő alatt szükséges hőmérséklet.

Beállításához nyomja meg a  gombot legalább 3 másodpercig. A  vagy  gombokkal állíthatja be a napok számát. Nyomja meg ismét a  gombot a hőmérséklet beállításához. A  és a 

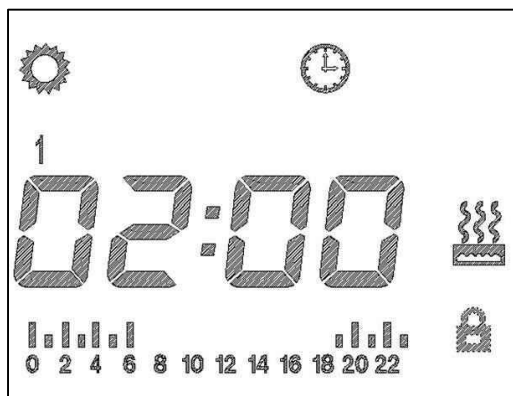
gombok segítségével állíthatja be a szükséges hőmérsékletet 7 °C és 15 °C között 0,5 fokos lépésekben. Kilépéshez nyomja meg a  gombot, vagy várjon 30 másodpercet.





## Gyerekzár





Az LCD kijelzőn a  szimbólum látható. Bármely üzemmódban nyomja meg legalább 3 másodpercig a  vagy a  gombokat az aktiváláshoz. A készülék ekkor a KI/BE kapcsoló kivételével más gombok érintésére nem reagál. Feloldáshoz ismét nyomja meg legalább 3 másodpercig a  vagy a  gombokat.

## Hőmérséklet kompenzáció

Ha a készülék olyan helyen van felszerelve, ahol közvetlen hó vagy hideg hatásnak van kitéve (nagyon hideg külső fal/más hőforrás közelében), akkor beállítható, hogy ezek a körülmények kismértékben kompenzálva legyenek.

Kikapcsolt állapotban nyomja meg a  gombot legalább 10 másodpercig. Az első almenüben (F0) nyomja meg a  gombot a második almenü eléréséhez (F1). Itt a beállított alapérték (-2 °C) villogni kezd. A  és a  gombok segítségével beállítható a kompenzáció értéke -3 °C és +3 °C között. Ajánlott a nulla érték beállítása, ha nincs jelentős hőkülönbség a falak mentén a helység többi részéhez viszonyítva.

## Gyári beállítások visszaállítása

Bekapcsolt állapotban tartsa nyomva a  gombot legalább 20 másodpercig, hogy a rendszer automatikusan visszaálljon a gyári beállításokra. A kijelzőn minden ikon világít 3 másodpercig, majd a készülék kikapcsol. Bekapcsoláshoz nyomja meg ismét a  gombot. Alapbeállításban a komfort mód hőmérséklete 19 °C, az eco mód 15,5 °C. Az idő "0000", a heti kijelző "1" (azaz hétfő), P1-P9 programok az alapbeállításnak megfelelőek, a hőmérséklet kompenzáció "0".

## Környezeti hőmérséklet kijelzése

Kikapcsolt állapotban nyomja meg hosszan a  gombot.

**Ápolás:** csak enyhén nedves törölővel. Ne használjon csiszoló vagy maró hatású tisztítószeret mert károsíthatják a felületet

Nem aktív üzemmódok szimbólumai:



Technikai adatok

Hálózati feszültség	230 V±10% AC, 50 Hz
Névleges teljesítmény	500W
Érintésvédelmi osztály	Class II (kettős szigetelés)
Víz elleni védelem	IPX4
Szabályozás	BE/KI
Hőmérséklet beállítás	manuális
Beállítható hőmérséklet tartomány	7 °C – 30 °C



A beépítés során be kell tartani a biztonsági előírásokat.